

Kabel-Thermoelement Mineralisolierte Leitung (MI-Leitung) Typ TC40

WIKA Datenblatt TE 65.40



weitere Zulassungen
siehe Seite 2

Anwendungen

- Zum direkten Einbau in den Prozess
- Maschinenbau
- Motoren
- Lager
- Rohrleitungen und Behälter

Leistungsmerkmale

- Sensorbereiche von -40 ... +1.260 °C [-40 ... +2.300 °F]
- Zum Einstecken oder zum Einschrauben mit optionalem Prozessanschluss
- Kabel aus Glasseide, PFA/PTFE, Silikon und anderen Kabelmantelwerkstoffen
- Ausführungen mit/ohne Stecker bzw. Anschlussgehäuse (Option)
- Explosionsgeschützte Ausführungen (Option)

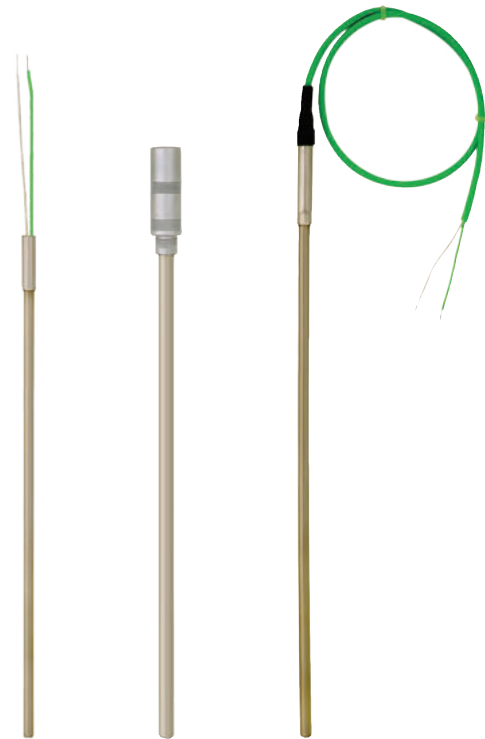

Kabel-Thermoelement, Typ TC40

Beschreibung

Kabel-Thermoelemente eignen sich besonders für Applikationen, bei denen die metallische Fühlerspitze direkt in Bohrungen, z. B. von Maschinenteilen, oder in den Prozess eingebaut wird, also für alle Anwendungen ohne chemisch-aggressive Medien und ohne Abrasion.

Eine große Anzahl verschiedener Explosionsschutz-Zulassungen sind für den TC40 verfügbar.

Beim Einbau in ein Schutzrohr ist die gefederte Klemmverschraubung vorzusehen, da nur diese die Messspitze an den Schutzrohrboden andrücken kann, ohne dass eine - möglicherweise kritische - Krafteinwirkung auf die Messspitze ausgeübt wird.

In der Standardausführung werden Kabelfühler ohne Prozessanschluss gefertigt. Befestigungselemente wie Gewindeanschlüsse, Klemmverschraubungen etc. sind optional möglich.

Explosionsschutz (Option)





Die zulässige Leistung P_{max} sowie die zulässige Umgebungstemperatur für die jeweilige Kategorie der EG-Baumusterprüfbescheinigung bzw. dem Ex-Zertifikat oder der Betriebsanleitung entnehmen.

Die innere Induktivität ($L_i = 1 \mu\text{H/m}$) und Kapazität ($C_i = 200 \text{ pF/m}$) von Kabelfühlern beim Anschluss an eine eigensichere Spannungsversorgung berücksichtigen.

Achtung:

Transmitter, eingebaut in optionalen Anschlussgehäusen, haben eigene Ex-Zertifikate. Die zulässigen Umgebungstemperaturbereiche der eingebauten Transmitter den entsprechenden Transmitter-Betriebsanleitungen bzw. -zulassungen entnehmen.

Zulassungen (Explosionsschutz, weitere Zulassungen)



Logo	Beschreibung	Land
 	EU-Konformitätserklärung <ul style="list-style-type: none"> ■ EMV-Richtlinie ¹⁾ EN 61326 Emission (Gruppe 1, Klasse B) und Störfestigkeit (industrieller Bereich) ■ RoHS-Richtlinie ■ ATEX-Richtlinie (Option) Explosionsgefährdete Bereiche <ul style="list-style-type: none"> - Ex i Zone 0 Gas II 1G Ex ia IIC T1 ... T6 Ga Zone 1 Anbau an Zone 0 Gas II 1/2G Ex ia IIC T1 ... T6 Ga/Gb Zone 1 Gas II 2G Ex ia IIC T1 ... T6 Gb Zone 20 Staub II 1D Ex ia IIIC T125 ... T65 °C Da Zone 21 Anbau an Zone 20 Staub II 1/2D Ex ia IIIC T125 ... T65 °C Da/Db Zone 21 Staub II 2D Ex ia IIIC T125 ... T65 °C Db - Ex e ²⁾ Zone 1 Gas ³⁾ II 2G Ex eb IIC T1 ... T6 Gb Zone 2 Gas II 3G Ex ec IIC T1 ... T6 Gc X Zone 21 Staub ³⁾ II 2D Ex tb IIIC TX °C Db Zone 22 Staub II 3D Ex tc IIIC TX °C Dc X - Ex n ²⁾ Zone 2 Gas II 3G Ex nA IIC T1 ... T6 Gc X Zone 22 Staub II 3D Ex tc IIIC TX °C Dc X 	Europäische Union
	IECEx (Option) - in Verbindung mit ATEX Explosionsgefährdete Bereiche <ul style="list-style-type: none"> - Ex i Zone 0 Gas Ex ia IIC T1 ... T6 Ga Zone 1 Anbau an Zone 0 Gas Ex ia IIC T1 ... T6 Ga/Gb Zone 1 Gas Ex ia IIC T1 ... T6 Gb Zone 20 Staub Ex ia IIIC T125 ... T65 °C Da Zone 21 Anbau an Zone 20 Staub Ex ia IIIC T125 ... T65 °C Da/Db Zone 21 Staub Ex ia IIIC T125 ... T65 °C Db - Ex e ⁴⁾ Zone 1 Gas ³⁾ Ex eb IIC T1 ... T6 Gb Zone 2 Gas Ex ec IIC T1 ... T6 Gc Zone 21 Staub ³⁾ Ex tb IIIC TX °C Db Zone 22 Staub Ex tc IIIC TX °C Dc - Ex n ⁴⁾ Zone 2 Gas Ex nA IIC T1 ... T6 Gc Zone 22 Staub Ex tc IIIC TX °C Dc 	International
	EAC (Option) Explosionsgefährdete Bereiche <ul style="list-style-type: none"> - Ex i Zone 0 Gas 0 Ex ia IIC T6 ... T1 Ga X Zone 1 Gas 1 Ex ia IIC T6 ... T1 Gb X Zone 20 Staub Ex ia IIIC T80...T440 °C Da X Zone 21 Staub Ex ia IIIC T80...T440 °C Db X 	Eurasische Wirtschaftsgemeinschaft

1) Nur bei eingebautem Transmitter

2) Nur bei Anschlusskopf Typ BSZ, BSZ-H, 1/4000, 5/6000 oder 7/8000 (siehe „Anschlusskopf“)

3) Nur bei isolierten Thermoelementen

4) Nur bei Anschlusskopf Typ 1/4000, 5/6000 oder 7/8000 (siehe „Anschlusskopf“)

Logo	Beschreibung	Land
	INMETRO (Option) Explosionsgefährdete Bereiche - Ex i Zone 0 Gas Ex ia IIC T3 ... T6 Ga Zone 1 Anbau an Zone 0 Gas Ex ia IIC T3 ... T6 Ga/Gb Zone 1 Gas Ex ia IIC T3 ... T6 Gb Zone 20 Staub Ex ia IIIC T125 ... T65 °C Da Zone 21 Anbau an Zone 20 Staub Ex ia IIIC T125 ... T65 °C Da/Db Zone 21 Staub Ex ia IIIC T125 ... T65 °C Db	Brasilien
	NEPSI (Option) Explosionsgefährdete Bereiche - Ex i Zone 0 Gas Ex ia IIC T1 ~ T6 Ga Zone 1 Anbau an Zone 0 Gas Ex ia IIC T1 ~ T6 Ga/Gb Zone 1 Gas Ex ia IIC T1 ~ T6 Gb - Ex n ⁴⁾ Zone 2 Gas Ex nA IIC T1 ~ T6 Gc	China
	KCs - KOSHA (Option) Explosionsgefährdete Bereiche - Ex i Zone 0 Gas Ex ia IIC T4 ... T6 Zone 1 Gas Ex ib IIC T4 ... T6	Südkorea
-	PESO (Option) Explosionsgefährdete Bereiche - Ex i Zone 0 Gas Ex ia IIC T1 ... T6 Ga Zone 1 Anbau an Zone 0 Gas Ex ia IIC T1 ... T6 Ga/Gb Zone 1 Gas Ex ia IIC T1 ... T6 Gb	Indien
	GOST (Option) Metrologie, Messtechnik	Russland
	KazInMetr (Option) Metrologie, Messtechnik	Kasachstan
-	MTSCHS (Option) Genehmigung zur Inbetriebnahme	Kasachstan
	BelGIM (Option) Metrologie, Messtechnik	Weißrussland
	UkrSEPRO (Option) Metrologie, Messtechnik	Ukraine
	Uzstandard (Option) Metrologie, Messtechnik	Usbekistan

Herstellerinformationen und Bescheinigungen

Logo	Beschreibung
	SIL 2 Funktionale Sicherheit (nur in Verbindung mit Temperaturtransmitter Typ T32)

4) Nur bei Anschlusskopf Typ 1/4000, 5/6000 oder 7/8000 (siehe „Anschlusskopf“)

Mit „ia“ gekennzeichnete Geräte dürfen auch in Bereichen eingesetzt werden, welche nur „ib“ oder „ic“ gekennzeichnete Geräte erfordern. Wird ein Gerät mit Kennzeichnung „ia“ in einem Bereich mit Anforderungen nach „ib“ oder „ic“ eingesetzt, darf es anschließend nicht mehr in Bereichen mit Anforderungen nach „ia“ betrieben werden.

Zulassungen und Zertifikate siehe Internetseite

Sensor

Thermoelement nach IEC 60584-1 bzw. ASTM E230

Typen K, J, E, N, T (Einfach- oder Doppel-Thermoelement)

Messstelle

- Isoliert verschweißt (ungrounded, Standard)

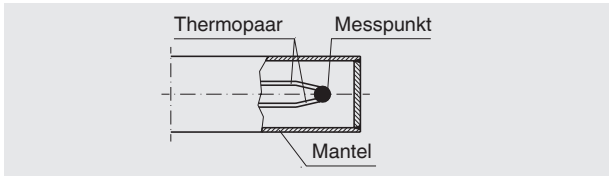

- Mit dem Boden verschweißt (grounded)

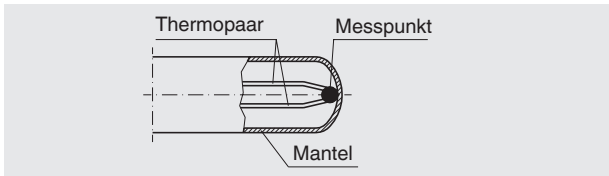

Sensortypen

Typ	Gültigkeitsgrenzen der Klassengenauigkeit					
	IEC 60584-1				ASTM E230	
	Klasse 2		Klasse 1		Standard / Spezial	
K	-40 ... +1.200 °C	[-40 ... +2.192 °F]	-40 ... +1.000 °C	[-40 ... +1.832 °F]	0 ... 1.260 °C	[0 ... 2.300 °F]
J	-40 ... +750 °C	[-40 ... +1.382 °F]	-40 ... +750 °C	[-40 ... +1.382 °F]	0 ... 760 °C	[0 ... 1.400 °F]
E	-40 ... +900 °C	[-40 ... +1.652 °F]	-40 ... +800 °C	[-40 ... +1.472 °F]	0 ... 870 °C	[0 ... 1.598 °F]
N	-40 ... +1.200 °C	[-40 ... +2.192 °F]	-40 ... +1.000 °C	[-40 ... +1.832 °F]	0 ... 1.260 °C	[0 ... 2.300 °F]
T	-40 ... +350 °C	[-40 ... +662 °F]	-40 ... +350 °C	[-40 ... +662 °F]	0 ... 370 °C	[0 ... 698 °F]

Die Tabelle zeigt die in den jeweiligen Normen aufgeführten Temperaturbereiche, in denen die Grenzabweichungen (Klassengenauigkeiten) gültig sind.

Die tatsächliche Gebrauchstemperatur des Thermometers wird begrenzt sowohl durch die maximal zulässige Einsatztemperatur und den Durchmesser des Thermoelementes und der Mantelleitung, als auch durch die maximal zulässige Einsatztemperatur des Mantelwerkstoffes.

Detaillierte Angaben zu Thermoelementen siehe IEC 60584-1 bzw. ASTM E230 und Technische Information IN 00.23 unter www.wika.de.

Grenzabweichung

Bei der Grenzabweichung von Thermopaaren ist eine Vergleichsstellentemperatur von 0 °C zugrunde gelegt.

Minimal und maximale Einsatztemperatur

Prozesstemperatur

Die Prozesstemperatur ist die Temperatur, die im Bereich von der Fühlerspitze bis zum Prozessanschluss vorherrscht. Diese entspricht in der Regel den Temperaturen, für die das Thermoelement nach der Norm IEC 60584-1 definiert ist.

- Mantelwerkstoff Ni-Legierung: Alloy 600
 - bis 1.200 °C (Luft)
 - Standardwerkstoff für Anwendungen mit Beanspruchung auf Korrosion bei hohen Temperaturen, beständig gegen induzierte Spannungsriss- und Lochfraßkorrosion in chloridhaltigen Medien
 - kein Angriff durch Ammoniak in wässrigen Lösungen bei allen Temperaturen und Konzentrationen
 - sehr beständig gegen Halogene, Chlor, Chlorwasserstoff
- Mantelwerkstoff CrNi-Stahl
 - bis 850 °C (Luft)
 - gute Beständigkeit gegen aggressive Medien sowie gegen Dampf- und Verbrennungsgase in chemischen Medien

Kurze Einbaulängen und bestimmte Bauteile können die Einsatztemperatur des Thermometers einschränken (z. B. PTFE-Klemmring an einer Klemmverschraubung).

Umgebungstemperatur

Der Bereich der Übergangsstelle von MI-Leitung zum Anschlusskabel (siehe Seite 13) und alle nachfolgenden Komponenten befinden sich im Bereich der Umgebungstemperatur.

Ist die Umgebungstemperatur höher als die zulässige Temperatur an Kabel, Stecker oder Übergangsstelle, muss der metallische Teil des Fühlers lang genug sein, um die Übergangsstelle außerhalb der heißen Zone zu platzieren. An jeder Stelle des Anschlusskabels darf maximal nur die Temperatur herrschen, für die das Anschlusskabel spezifiziert ist. Der Fühler selber, kann – innerhalb der Gültigkeitsgrenzen seiner Klassengenauigkeit – möglicherweise höher belastet werden.

Es ist zu beachten, dass die kleinste der maximal zulässigen Umgebungstemperaturen von Anschlusskabeln, verwendeten Materialien wie Vergussmassen in der Übergangshülse oder eines montierten Steckers oder Gehäuses nicht überschritten wird.

- Maximaltemperatur am Anschlussgehäuse: 85 °C
 - Maximaltemperatur am Stecker: 85 °C
 - Maximaltemperatur des Vergusses an der Übergangsstelle: 250 °C
 - Maximaltemperatur von vibrationsfesten Ausführungen: 200 °C
 - In einer optionalen Zulassung angegebene Minimal- bzw. Maximaltemperatur
- Andere Varianten auf Anfrage

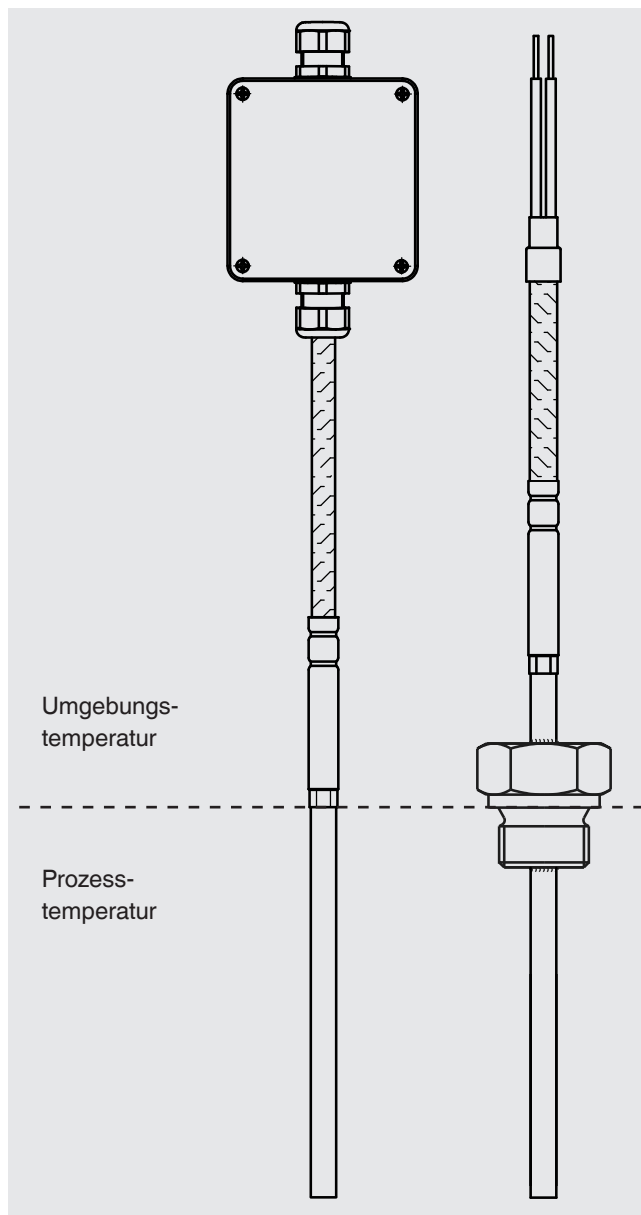

Angaben zu den maximal zulässigen Einsatztemperaturen der Anschlusskabel siehe Seite 14.

Prinzipieller Aufbau des TC40

Bei Mantel-Thermoelementen besteht der flexible Teil des Fühlers aus einer mineralisierten Leitung (MI-Leitung). Diese besitzt einen metallischen Außenmantel, in dem die Innenleiter in eine hochverdichtete Keramikmasse isoliert eingebettet sind.

Mantel-Thermoelemente sind aufgrund ihrer Flexibilität und den möglichen kleinen Durchmessern auch an schwer zugänglichen Stellen einsetzbar, denn mit Ausnahme der Fühlerspitze und der Übergangshülse zum Anschlusskabel darf der Mantel mit dem Radius 5-facher Durchmesser gebogen werden.

Bitte beachten:

Die Biegebarkeit des Mantel-Thermoelements ist insbesondere bei höheren Fließgeschwindigkeiten zu berücksichtigen.

Bei Temperaturmessungen in einem Festkörper sollte der Durchmesser der Bohrung, in die der Fühler eingebaut werden soll, maximal 1 mm größer sein, als der Fühlerdurchmesser. Jeder Luftspalt wirkt wie eine Isolationsschicht.

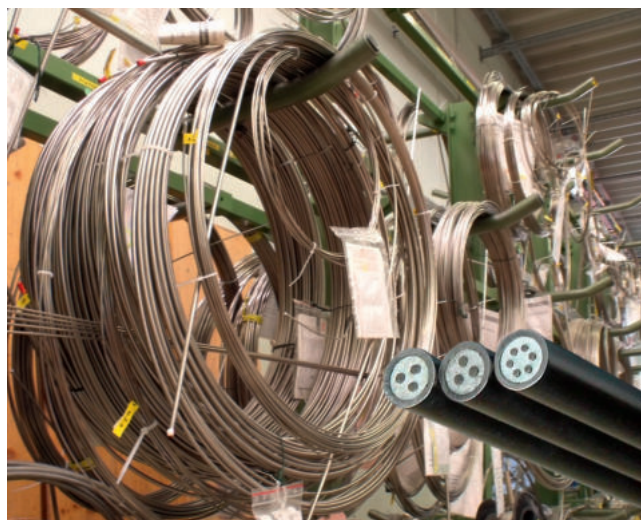

Mineralisierte Leitung (MI-Leitung)



Sensor in der Fühlerspitze

Ausführungen

■ Mit Anschlusskabel

Standardausführung

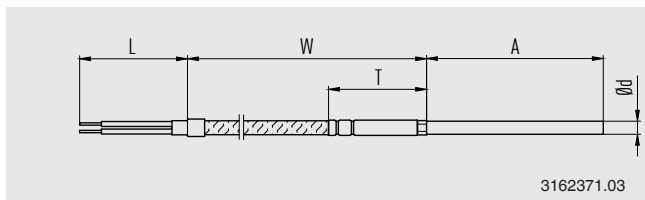

Einzellitzen

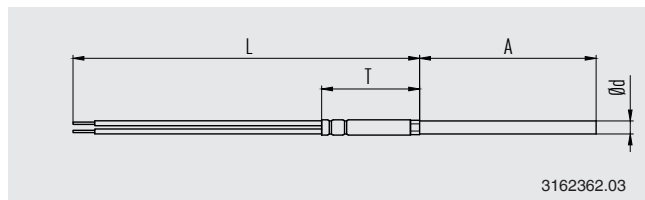

Anschlusskabel mit CrNi-Stahl-Schutzgewebe

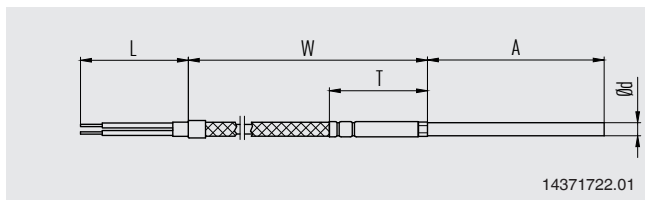

Anschlusskabel mit Metall-Schutzschlaucharmierung

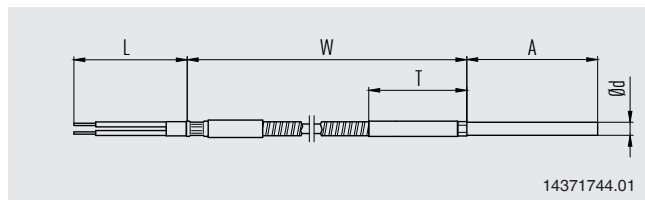

■ Mit Stecker

An der MI-Leitung montiert

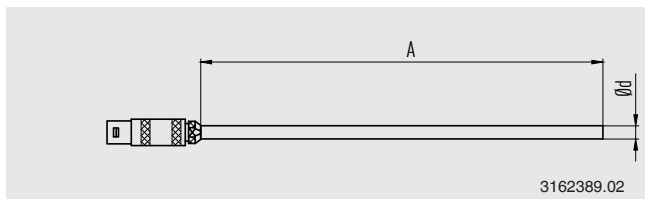

Am Kabelende montiert

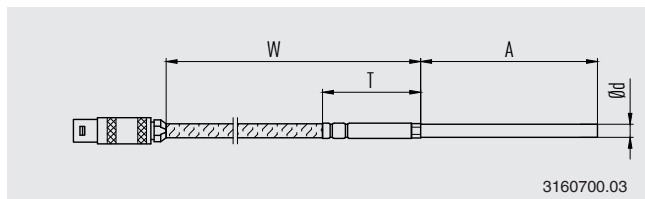

Für alle Zündschutzarten außer Ex i, Gas gilt:
Position der Stecker nur außerhalb des explosionsgefährdeten Bereiches zulässig.

■ Mit Anschlussgehäuse, am Kabelende montiert

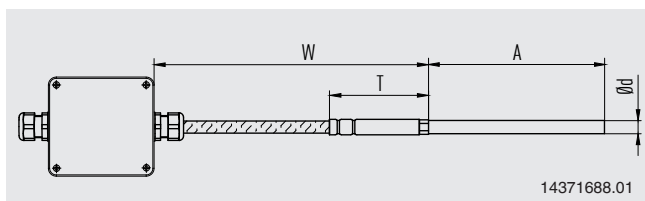

Gebogene Fühler

TC40 Kabel-Thermoelement können auch in bereits gebogener Ausführung geliefert werden. Die Position der Biegung wird in diesem Fall durch ein weiteres Maß angegeben.

Der Einsatz einer festen Verschraubung ist nicht sinnvoll, da der gebogene Fühler so mit weit ausholender Bewegung in den Prozess eingeschraubt werden müsste.

Legende:

- X Abstand der Biegung zum Ende des Rohres
- A Einbaulänge des Fühlers (Bereich der in den Prozess eingebaut wird)
- Y Abstand von der Mitte der Biegung bis zur Bemaßungsebene der Verschraubung (nur wenn eine Verschraubung verwendet wird)

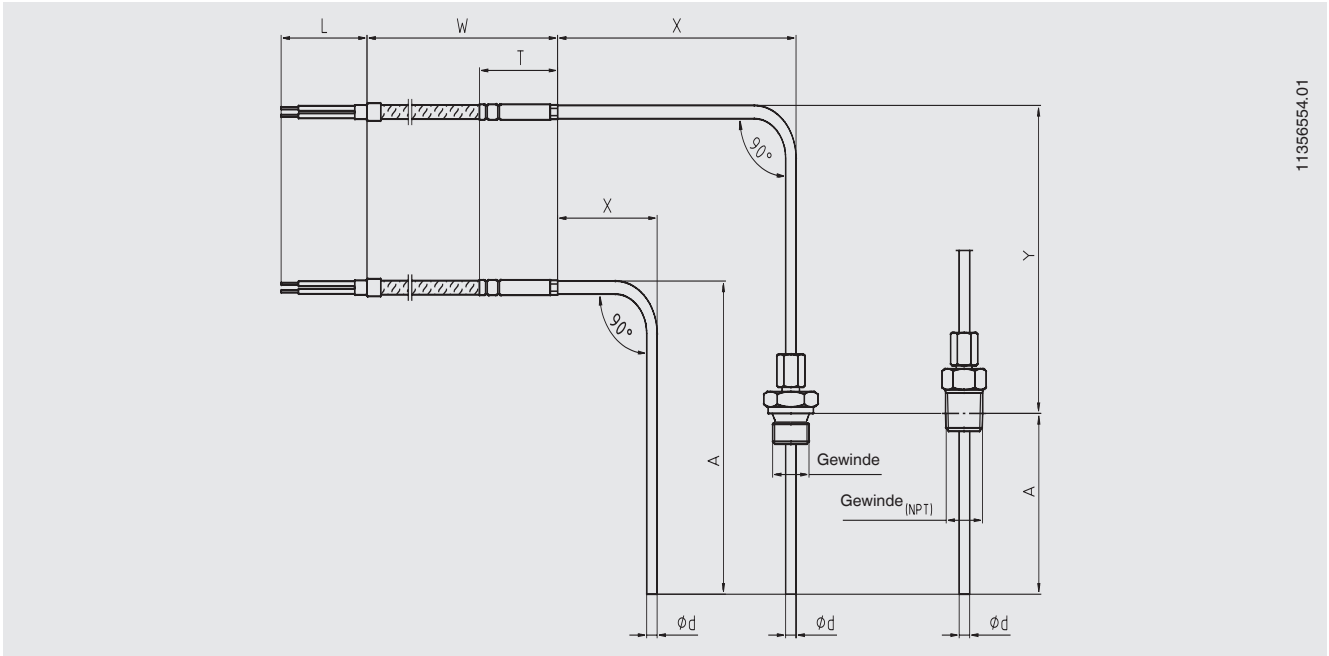

1135654.01

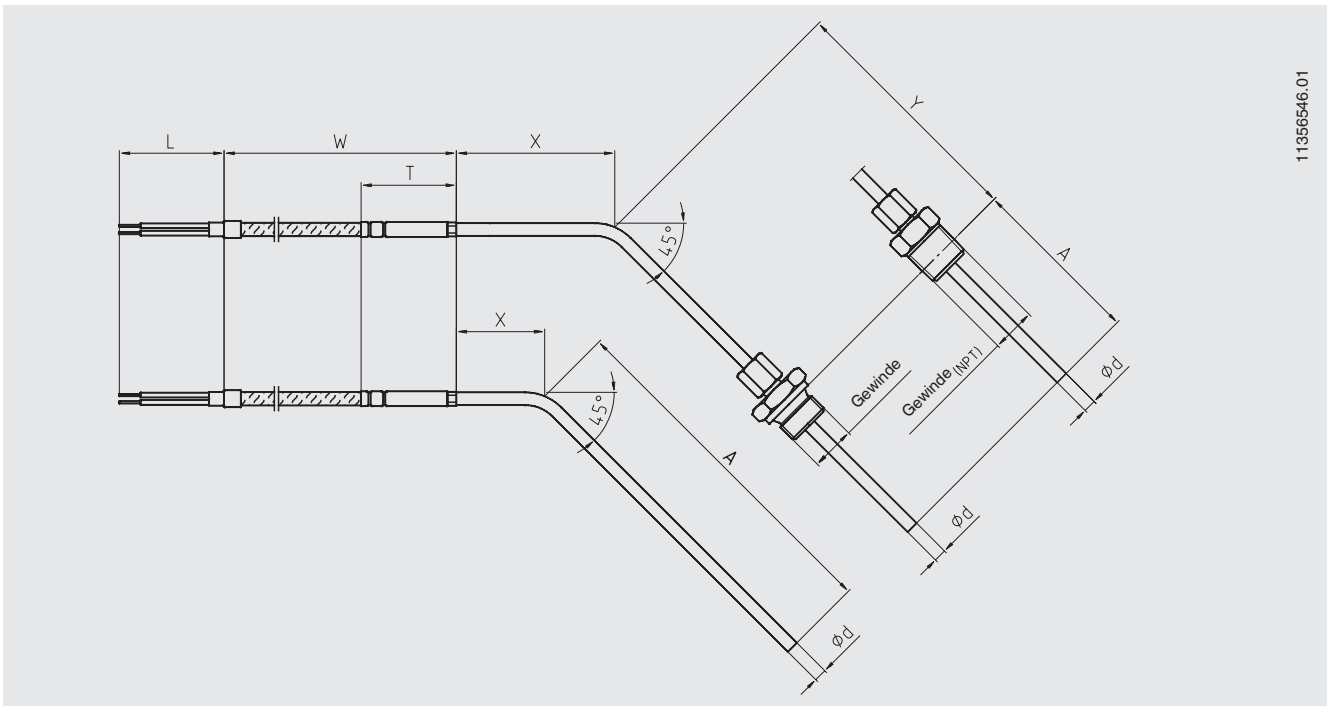

11356546.01

Prozessanschluss

TC40 Kabel-Thermoelement können optional mit Prozessanschlüssen versehen werden.

Um den Wärmeableitfehler über die Verschraubung zu minimieren sollte die Einbaulänge A mindestens 25 mm lang sein.

Bitte beachten:

- Bei zylindrischen Gewinden (z. B. G 1/2) bezieht sich die Bemaßung immer auf den Dichtbund der Verschraubung zum Prozess
- Bei kegeligen Gewinden (z. B. NPT) befindet sich die Messebene ca. in der Gewindemitte

Legende:

- X Position der Verschraubung (unabhängig von der Art des Anschlusses)
- A Einbaulänge in den Prozess

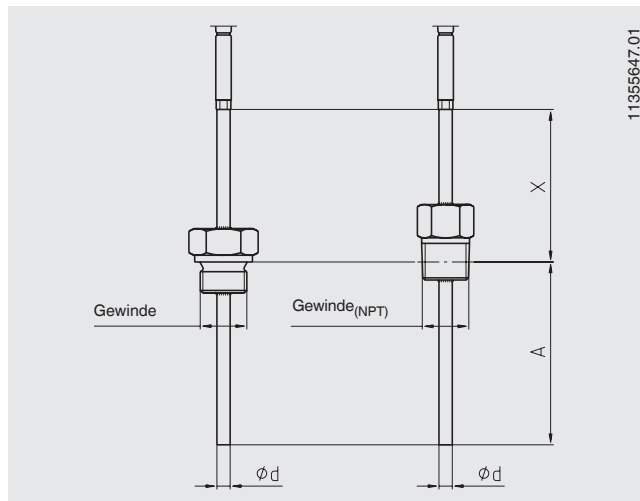

Internationale Designs

■ Ohne Prozessanschluss

Glatter Fühler zum Einstecken

Design	Darstellung	Werkstoff Prozessanschluss	Gewindegröße	Durchmesser Mantelleitung	Werkstoff Mantelleitung
Ohne Prozessanschluss		-	-	<ul style="list-style-type: none"> ■ 1,5 mm ■ 2mm ■ 3 mm ■ 4,5 mm ■ 6 mm ■ 8 mm ■ 1/16 in/0,063 in [1,59 mm] ■ 1/8 in/0,125 in [3,17 mm] ■ 3/16 in/0,188 in [4,75 mm] ■ 1/4 in/0,250 in [6,35 mm] ■ 3/8 in/0,375 in [9,53 mm] 	<ul style="list-style-type: none"> ■ Alloy 600 ■ CrNi-Stahl 1.4571 ■ CrNi-Stahl 316L

■ Feste Verschraubung, Gewinde

- Bauform zum Einbau in Gewindestutzen mit Innengewinde
- Fühler muss zum Einschrauben in den Prozess gedreht werden
- Bauform daher zunächst mechanisch einbauen und danach elektrisch anschließen

Design	Darstellung	Werkstoff Prozessanschluss	Gewindegröße	Durchmesser Mantelleitung	Werkstoff Mantelleitung
Feste Verschraubung, Gewinde		<ul style="list-style-type: none"> ■ CrNi-Stahl 1.4571 ■ CrNi-Stahl 316L 	<ul style="list-style-type: none"> ■ G 1/8 B ■ 1/8 NPT ■ M8 x 1,0 	<ul style="list-style-type: none"> ■ 1,5 mm ■ 2 mm ■ 3 mm ■ 1/16 in/0,063 in [1,59 mm] ■ 1/8 in/0,125 in [3,17 mm] 	<ul style="list-style-type: none"> ■ Alloy 600 ■ CrNi-Stahl 1.4571 ■ CrNi-Stahl 316L

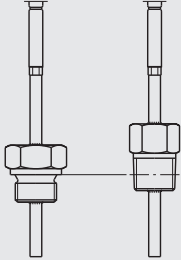
Design	Darstellung	Werkstoff Prozessanschluss	Gewindegröße	Durchmesser Mantelleitung	Werkstoff Mantelleitung
Feste Verschraubung, Gewinde		<ul style="list-style-type: none"> ■ CrNi-Stahl 1.4571 ■ CrNi-Stahl 316L 	<ul style="list-style-type: none"> ■ G 1/4 B ■ G 3/8 B ■ 1/4 NPT ■ 3/8 NPT ■ M10 x 1,0 	<ul style="list-style-type: none"> ■ 3 mm ■ 4,5 mm ■ 6 mm ■ 1/8 in/0,125 in [3,17 mm] ■ 3/16 in/0,188 in [4,75 mm] ■ 1/4 in/0,250 in [6,35 mm] 	<ul style="list-style-type: none"> ■ Alloy 600 ■ CrNi-Stahl 1.4571 ■ CrNi-Stahl 316L
			<ul style="list-style-type: none"> ■ G 1/2 B ■ G 3/4 B ■ 1/2 NPT ■ 3/4 NPT ■ M12 x 1,5 ■ M14 x 1,5 ■ M16 x 1,5 ■ M18 x 1,5 ■ M20 x 1,5 	<ul style="list-style-type: none"> ■ 3 mm ■ 4,5 mm ■ 6 mm ■ 8 mm ■ 1/8 in/0,125 in [3,17 mm] ■ 3/16 in/0,188 in [4,75 mm] ■ 1/4 in/0,250 in [6,35 mm] ■ 3/8 in/0,375 in [9,53 mm] 	<ul style="list-style-type: none"> ■ Alloy 600 ■ CrNi-Stahl 1.4571 ■ CrNi-Stahl 316L

■ Klemmverschraubung mit CrNi-Stahl-Klemmring

- Einfaches Anpassen an der Montagestelle auf die gewünschte Einbaulänge
- Klemmverschraubung verschiebbar auf Fühler (nur vor dem erstmaligen Festziehen)
- Verschieben auf der Mantelleitung ist nach dem Lösen nicht mehr möglich
- Maße A und X beschreiben den Anlieferungszustand
- Kleinstmögliche Länge X von ca. 50 mm (bedingt durch Eigenlänge der Klemmverschraubung)
- Max. Temperatur am Prozessanschluss: 500 °C (drucklos)
- Max. Druckbelastung: 20 bar (bei max. 150 °C, Ø 6 mm)

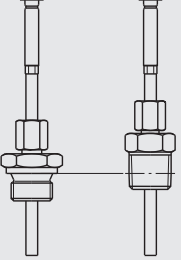
Design	Darstellung	Werkstoff Prozessanschluss	Gewindegröße	Durchmesser Mantelleitung	Werkstoff Mantelleitung
Klemmverschraubung mit CrNi-Stahl-Klemmring		<ul style="list-style-type: none"> ■ CrNi-Stahl 1.4571 ■ CrNi-Stahl 316L 	<ul style="list-style-type: none"> ■ G 1/8 B ■ 1/8 NPT ■ M8 x 1,0 	<ul style="list-style-type: none"> ■ 3 mm ■ 1/8 in/0,125 in [3,17 mm] 	<ul style="list-style-type: none"> ■ Alloy 600 ■ CrNi-Stahl 1.4571 ■ CrNi-Stahl 316L
			<ul style="list-style-type: none"> ■ G 1/4 B ■ G 3/8 B ■ 1/4 NPT ■ 3/8 NPT ■ M10 x 1,0 	<ul style="list-style-type: none"> ■ 3 mm ■ 4,5 mm ■ 6 mm ■ 1/8 in/0,125 in [3,17 mm] ■ 3/16 in/0,188 in [4,75 mm] ■ 1/4 in/0,250 in [6,35 mm] 	<ul style="list-style-type: none"> ■ Alloy 600 ■ CrNi-Stahl 1.4571 ■ CrNi-Stahl 316L
			<ul style="list-style-type: none"> ■ G 1/2 B ■ G 3/4 B ■ 1/2 NPT ■ 3/4 NPT ■ M12 x 1,5 ■ M14 x 1,5 ■ M16 x 1,5 ■ M18 x 1,5 ■ M20 x 1,5 	<ul style="list-style-type: none"> ■ 3 mm ■ 4,5 mm ■ 6 mm ■ 8 mm ■ 1/8 in/0,125 in [3,17 mm] ■ 3/16 in/0,188 in [4,75 mm] ■ 1/4 in/0,250 in [6,35 mm] ■ 3/8 in/0,375 in [9,53 mm] 	<ul style="list-style-type: none"> ■ Alloy 600 ■ CrNi-Stahl 1.4571 ■ CrNi-Stahl 316L

■ Klemmverschraubung mit PTFE-Klemmring

- Prinzipieller Aufbau wie bei Ausführung mit CrNi-Stahl-Klemmring
- Klemmringe mehrmals einstellbar
- Nach dem Lösen ist ein Verschieben auf der Mantelleitung erneut möglich
- Max. Temperatur am Prozessanschluss: 150 °C
- Für drucklosen Einsatz



Design	Darstellung	Werkstoff Prozessanschluss	Gewindegröße	Durchmesser Mantelleitung	Werkstoff Mantelleitung
Klemmverschraubung mit PTFE-Klemmring		<ul style="list-style-type: none"> ■ CrNi-Stahl 1.4571 ■ CrNi-Stahl 316L 	<ul style="list-style-type: none"> ■ G 1/8 B ■ 1/8 NPT ■ M8 x 1,0 	<ul style="list-style-type: none"> ■ 1,5 mm ■ 2 mm ■ 3 mm ■ 1/16 in/0,063 in [1,59 mm] ■ 1/8 in/0,125 in [3,17mm] 	<ul style="list-style-type: none"> ■ Alloy 600 ■ CrNi-Stahl 1.4571 ■ CrNi-Stahl 316L
			<ul style="list-style-type: none"> ■ G 1/4 B ■ G 3/8 B ■ 1/4 NPT ■ 3/8 NPT ■ M10 x 1,0 	<ul style="list-style-type: none"> ■ 3 mm ■ 4,5 mm ■ 6 mm ■ 1/8 in/0,125 in [3,17 mm] ■ 3/16 in/0,188 in [4,75 mm] ■ 1/4 in/0,250 in [6,35 mm] 	<ul style="list-style-type: none"> ■ Alloy 600 ■ CrNi-Stahl 1.4571 ■ CrNi-Stahl 316L
			<ul style="list-style-type: none"> ■ G 1/2 B ■ G 3/4 B ■ 1/2 NPT ■ 3/4 NPT ■ M12 x 1,5 ■ M14 x 1,5 ■ M16 x 1,5 ■ M18 x 1,5 ■ M20 x 1,5 	<ul style="list-style-type: none"> ■ 3 mm ■ 4,5 mm ■ 6 mm ■ 8 mm ■ 1/8 in/0,125 in [3,17mm] ■ 3/16 in/0,188 in [4,75mm] ■ 1/4 in/0,250 in [6,35 mm] ■ 3/8 in/0,375 in [9,53 mm] 	<ul style="list-style-type: none"> ■ Alloy 600 ■ CrNi-Stahl 1.4571 ■ CrNi-Stahl 316L

■ Gefederte Klemmverschraubung mit CrNi-Stahl-Klemmring

- Einfaches Anpassen an der Montagestelle auf die gewünschte Einbaulänge bei gleichzeitiger Aufrechterhaltung einer Federvorspannung
- Klemmverschraubung verschiebbar auf Fühler (nur vor dem erstmaligen Festziehen)
- Verschieben auf der Mantelleitung ist nach dem Lösen nicht mehr möglich
- Maße A und X beschreiben den Anlieferungszustand
- Kleinstmögliche Länge X von ca. 100 mm (bedingt durch Eigenlänge der Klemmverschraubung)
- Max. Temperatur am Prozessanschluss: 150 °C
- Für drucklosen Einsatz
- Hydrauliköldichte Ausführungen auf Anfrage

Design	Darstellung	Werkstoff Prozessanschluss	Gewindegröße	Durchmesser Mantelleitung	Werkstoff Mantelleitung
Gefederte Klemmverschraubung mit CrNi-Stahl-Klemmring		<ul style="list-style-type: none"> ■ CrNi-Stahl 1.4571 ■ CrNi-Stahl 316L 	<ul style="list-style-type: none"> ■ G 1/4 B ■ G 3/8 B ■ G 1/2 B ■ G 3/4 B ■ 1/4 NPT ■ 3/8 NPT ■ 1/2 NPT ■ 3/4 NPT ■ M10 x 1,0 ■ M12 x 1,5 ■ M14 x 1,5 ■ M16 x 1,5 ■ M18 x 1,5 ■ M20 x 1,5 	6 mm	<ul style="list-style-type: none"> ■ Alloy 600 ■ CrNi-Stahl 1.4571 ■ CrNi-Stahl 316L

US-Design

Design	Darstellung	Werkstoff Prozessanschluss	Gewindegröße	Durchmesser Mantelleitung	Werkstoff Mantelleitung
Gefederte Verschraubung (Standard)		CrNi-Stahl 316L	<ul style="list-style-type: none"> ■ 1/4 NPT ■ 3/8 NPT ■ 1/2 NPT ■ 3/4 NPT 	<ul style="list-style-type: none"> ■ 6 mm ■ 1/4 in/0,250 in [6,35 mm] ■ 1/8 in/0,125 in [3,17 mm] 	<ul style="list-style-type: none"> ■ Alloy 600 ■ CrNi-Stahl 316L
Gefederte Verschraubung mit O-Ring-Dichtung (belastbar bis 100 psi bei 86 °C, hydrostatisch getestet in H ₂ O)		CrNi-Stahl 316L	<ul style="list-style-type: none"> ■ 1/4 NPT ■ 3/8 NPT ■ 1/2 NPT ■ 3/4 NPT 	1/4 in/0,250 in [6,35 mm]	<ul style="list-style-type: none"> ■ Alloy 600 ■ CrNi-Stahl 316L
Feste Verschraubung/ Doppelnippel (verschweißt)		CrNi-Stahl 316L	<ul style="list-style-type: none"> ■ 1/2 NPT ■ 3/4 NPT 	1/4 in/0,250 in [6,35 mm]	<ul style="list-style-type: none"> ■ Alloy 600 ■ CrNi-Stahl 316L

Übergangsstelle

Standardausführung

Der Übergang zwischen metallischem Teil des Fühlers und Anschlussleitung oder -litze sollte nicht in den Prozess eingetaucht werden und darf nicht geknickt werden. Auf dieser Übergangshülse sollte keine Klemmverschraubung befestigt werden.

Die Abmessungen der Übergangshülse sind abhängig vom Fühlerdurchmesser, vom Aufbau des Anschlusskabels und dessen – durch die Schaltungsart bedingte – Anzahl der Innenleiter. Auch der Einsatz bei Umgebungstemperaturen $< -40\text{ °C}$ hat Einfluss auf die Abmessungen der Übergangshülse.

Übergangshülse mit gleichem Durchmesser wie der Fühler

Optional kann auch eine Übergangshülse ausgewählt werden, die den gleichen Durchmesser besitzt wie der metallische Fühler. Dadurch wird es möglich Kabel- oder Klemmverschraubungen von beiden Seiten des Fühlers aufzuschieben. Der Übergang ist optisch kaum zu erkennen.

Die Einsatzgrenzen der Übergangshülse verändern sich aber nicht, d. h. sie muss weiter außerhalb des Prozesses bleiben und darf nicht mit einer Klemmverschraubung belastet werden.

Standarddurchmesser Übergangshülse und Fühler

- 6 mm
- 8 mm
- 1/4 in

Knickschutz

Ein Knickschutz (Feder oder Schrumpfschlauch) dient zur Sicherung der Übergangsstelle vom starren Fühler auf die flexible Anschlussleitung. Diese sollte immer dann verwendet werden, wenn von einer Bewegung der Anschlussleitung relativ zum Einbauort des Thermometers auszugehen ist.

Bei Aufbau gemäß Ex n oder Ex e ist die Verwendung eines Knickschutzes zwingend notwendig.



Knickschutzfeder



Schrumpfschlauch

Die beiden Ausführungen sind, bezüglich ihrer Funktion als Knickschutz, als technisch gleichwertig zu betrachten.

Anschlusskabel, Ummantelung

Kabel-Ummantelung	Anwendungsbereich ¹⁾
PTFE	-60 ... +250 °C
PTFE, geschirmt (siehe Standardausführungen unten)	-60 ... +250 °C
Einzellitzen, PTFE	-60 ... +250 °C
CrNi-Stahl-Schutzgewebe über PTFE	-60 ... +250 °C
Silikon	-60 ... +200 °C
Silikon, geschirmt (siehe Standardausführungen unten)	-60 ... +200 °C
PVC	-20 ... +100 °C
Glasseide	-50 ... +400 °C
CrNi-Stahl-Schutzgewebe über Glasseide	-50 ... +400 °C
Metall-Schutzschlaucharmierung über PTFE	-60 ... +250 °C
Metall-Schutzschlaucharmierung über PFA	-50 ... +250 °C
Metall-Schutzschlaucharmierung mit PTFE-Mantel, über PTFE	-60 ... +250 °C
Metall-Schutzschlaucharmierung mit PVC-Mantel, über PVC	-20 ... +100 °C
Metall-Schutzschlaucharmierung mit PE-Mantel, über PFA	-50 ... +250 °C

Farbkennzeichnung der Kabel

Sensortyp	Norm	Thermoleitung, Ausgleichsleitung		
		Außenmantel	Plus-Pol	Minus-Pol
K	IEC 60584-3	Grün	Grün	Weiß
J	IEC 60584-3	Schwarz	Schwarz	Weiß
E	IEC 60584-3	Violett	Violett	Weiß
T	IEC 60584-3	Braun	Braun	Weiß
N	IEC 60584-3	Rosa	Rosa	Weiß

Sensortyp	Norm	Thermoleitung			Ausgleichsleitung		
		Außenmantel	Plus-Pol	Minus-Pol	Außenmantel	Plus-Pol	Minus-Pol
K	ASTM E230	Braun	Gelb	Rot	Gelb	Gelb	Rot
J	ASTM E230	Braun	Weiß	Rot	Schwarz	Weiß	Rot
E	ASTM E230	Braun	Violett	Rot	Violett	Violett	Rot
T	ASTM E230	Braun	Blau	Rot	Blau	Blau	Rot
N	ASTM E230	Braun	Orange	Rot	Orange	Orange	Rot

Weitere Informationen zur Farbkennzeichnung siehe Technische Information IN 00.23 unter www.wika.de.

Standard-Kabellängen

Metrische Längen

- 1.000 mm
- 2.000 mm
- 3.000 mm
- 5.000 mm

Imperiale Längen

- 24 in
- 36 in
- 72 in
- 144 in

Andere Kabellängen sind möglich

Standardausführungen der Schirm-Kontaktierungen



- Schirm nicht am Sensor angeschlossen, abisolierte Leitung am Kabelende
 - Schirm am Sensor angeschlossen, abisolierte Leitung am Kabelende

 - Schirm nicht am Sensor angeschlossen, am Gehäuse angeschlossen
 - Schirm am Sensor angeschlossen, am Gehäuse angeschlossen

 - Schirm nicht am Sensor angeschlossen, am Stecker angeschlossen
 - Schirm am Sensor angeschlossen, am Stecker angeschlossen
 - Schirm am Sensor angeschlossen, nicht am Stecker angeschlossen
- Andere Ausführungen auf Anfrage

1) Minimal-/Maximaltemperaturen gelten für unbewegte Kabel. Die tatsächliche Einsatztemperatur (Prozesstemperatur) des Thermometers kann abweichend sein.

Ausführung der Leitungsenden



Ausführung	Darstellung
Blanke Kabelenden ¹⁾	
Aderendhülsen	
Kabelschuhe (Gabel-Ausführung)	

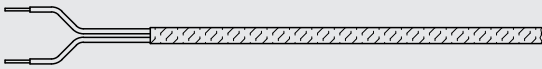
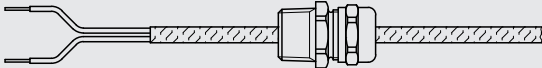

Kabel-Halteverschraubung

Gewindegröße	Werkstoff	Darstellung
Ohne	-	
M16 x 1,5	Kunststoff	
M20 x 1,5	Kunststoff	
1/2 NPT	Kunststoff	
1/2 NPT	Metall	
3/4 NPT	Metall	

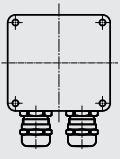
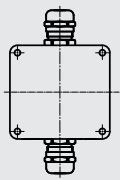
1) Nicht zulässig bei Ex e oder Ex n

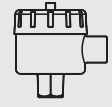
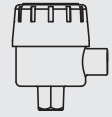
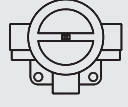
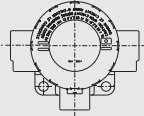
Anschlussgehäuse (Option)

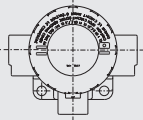
Darstellung	Typ	Werkstoff	Gewindegröße Kabeleingang	Deckel	Oberfläche	Sonstiges
	Feldgehäuse	Kunststoff (ABS)	<ul style="list-style-type: none"> ■ M12 x 1,5 ■ 1/2 NPT ■ M16 x 1,5 	Flachdeckel mit 4 Verschlusschrauben	Grau	<ul style="list-style-type: none"> ■ 82 x 80 x 55 mm (L x W x H) ■ Eingänge auf einer Seite
	Feldgehäuse	Aluminium	<ul style="list-style-type: none"> ■ M12 x 1,5 ■ 1/2 NPT ■ M16 x 1,5 	Flachdeckel mit 4 Verschlusschrauben	Blank	<ul style="list-style-type: none"> ■ 80 x 75 x 57 mm (L x W x H) ■ Eingänge auf einer Seite
	Feldgehäuse	Kunststoff (ABS)	<ul style="list-style-type: none"> ■ M12 x 1,5 ■ 1/2 NPT ■ M16 x 1,5 	Flachdeckel mit 4 Verschlusschrauben	Grau	<ul style="list-style-type: none"> ■ 82 x 80 x 55 mm (L x W x H) ■ Eingänge gegenüberliegend
	Feldgehäuse	Aluminium	<ul style="list-style-type: none"> ■ M12 x 1,5 ■ 1/2 NPT ■ M16 x 1,5 	Flachdeckel mit 4 Verschlusschrauben	Blank	<ul style="list-style-type: none"> ■ 80 x 75 x 57 mm (L x W x H) ■ Eingänge gegenüberliegend
	1/4000	Aluminium	<ul style="list-style-type: none"> ■ M20 x 1,5 ■ 1/2 NPT ■ 3/4 NPT 	Schraubdeckel	Blau, lackiert ¹⁾	-
	1/4000	CrNi-Stahl	<ul style="list-style-type: none"> ■ M20 x 1,5 ■ 1/2 NPT ■ 3/4 NPT 	Schraubdeckel	Blank	-
	7/8000	Aluminium	<ul style="list-style-type: none"> ■ M20 x 1,5 ■ 1/2 NPT ■ 3/4 NPT 	Schraubdeckel	Blau, lackiert ¹⁾	-
	7/8000	CrNi-Stahl	<ul style="list-style-type: none"> ■ M20 x 1,5 ■ 1/2 NPT ■ 3/4 NPT 	Schraubdeckel	Blank	-
	7/8000	Aluminium	<ul style="list-style-type: none"> ■ M20 x 1,5 ■ 1/2 NPT ■ 3/4 NPT 	Schraubdeckel, mit digitaler Temperaturanzeige DIH50-B	Blau, lackiert ¹⁾	-
	7/8000	CrNi-Stahl	<ul style="list-style-type: none"> ■ M20 x 1,5 ■ 1/2 NPT ■ 3/4 NPT 	Schraubdeckel, mit digitaler Temperaturanzeige DIH50-B	Blank	-
	5/6000	Aluminium	<ul style="list-style-type: none"> ■ 2 x M20 x 1,5 ■ 2 x 1/2 NPT ■ 2 x 3/4 NPT 	Schraubdeckel	Blau, lackiert ¹⁾	-
	5/6000	CrNi-Stahl	<ul style="list-style-type: none"> ■ 2 x M20 x 1,5 ■ 2 x 1/2 NPT ■ 2 x 3/4 NPT 	Schraubdeckel	Blank	-
	5/6000	Aluminium	<ul style="list-style-type: none"> ■ 2 x M20 x 1,5 ■ 2 x 1/2 NPT ■ 2 x 3/4 NPT 	Schraubdeckel, mit digitaler Temperaturanzeige DIH50-B	Blau, lackiert ¹⁾	-
	5/6000	CrNi-Stahl	<ul style="list-style-type: none"> ■ 2 x M20 x 1,5 ■ 2 x 1/2 NPT ■ 2 x 3/4 NPT 	Schraubdeckel, mit digitaler Temperaturanzeige DIH50-B	Blank	-

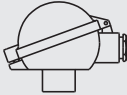
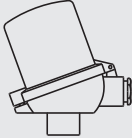
Darstellung	Typ	Werkstoff	Gewindegröße Kabeleingang	Deckel	Oberfläche	Sonstiges
	Feldtransmitter TIF50 ²⁾	Aluminium	<ul style="list-style-type: none"> ■ 2 x M20 x 1,5 ■ 2 x 1/2 NPT ■ 2 x 3/4 NPT 	-	-	-
	Feldtransmitter TIF50 ²⁾	CrNi-Stahl	<ul style="list-style-type: none"> ■ 2 x M20 x 1,5 ■ 2 x 1/2 NPT ■ 2 x 3/4 NPT 	-	-	-
	Feldtransmitter TIF52 ²⁾	Aluminium	<ul style="list-style-type: none"> ■ 2 x M20 x 1,5 ■ 2 x 1/2 NPT ■ 2 x 3/4 NPT 	-	-	-
	Feldtransmitter TIF52 ²⁾	CrNi-Stahl	<ul style="list-style-type: none"> ■ 2 x M20 x 1,5 ■ 2 x 1/2 NPT ■ 2 x 3/4 NPT 	-	-	-
	KN4-A ²⁾	Aluminium	<ul style="list-style-type: none"> ■ M20 x 1,5 ■ 1/2 NPT ■ 3/4 NPT 	Schraubdeckel	Blau, lackiert ¹⁾	-
	KN4-P ²⁾	Polypropylen	<ul style="list-style-type: none"> ■ M20 x 1,5 ■ 1/2 NPT ■ 3/4 NPT 	Schraubdeckel	Weiß	-
	BSZ ³⁾	Aluminium	<ul style="list-style-type: none"> ■ M20 x 1,5 ■ 1/2 NPT 	Kugelform, Klappdeckel mit Verschlusschraube	Blau, lackiert ¹⁾	-
	BSZ-H ³⁾	Aluminium	<ul style="list-style-type: none"> ■ M20 x 1,5 ■ 1/2 NPT 	Hoher Klappdeckel mit Verschlusschraube	Blau, lackiert ¹⁾	-

1) RAL 5022

2) Nicht zulässig bei Ex e oder Ex n

3) Nicht zulässig bei IECEx (Ex e oder Ex n) und NEPSI (Ex n)

Typ	Explosionsschutz							
	Ohne	Ex i (Gas) Zone 0, 1, 2	Ex i (Staub) Zone 20, 21, 22	Ex eb (Gas) Zone 1	Ex tb (Staub) Zone 21	Ex ec (Gas) Zone 2	Ex nA (Gas) Zone 2	Ex tc (Staub) Zone 22
Feldgehäuse, Kunststoff (ABS)	x	-	-	-	-	-	-	-
Feldgehäuse, Aluminium	x	x	x	x	x	x	x	x
1/4000	x	x	x	x	x	x	x	x
7/8000	x	x	x	x	x	x	x	x
7/8000 / DIH50 ²⁾	x	x	x	-	-	-	-	-
5/6000	x	x	x	x	x	x	x	x
TIF50	x	x	x	-	-	-	-	-
TIF52	x	x	x	-	-	-	-	-
KN4-A	x	x	-	-	-	-	-	-
KN4-P ¹⁾	x	-	-	-	-	-	-	-
BSZ	x	x	x	x ³⁾	x ³⁾	x ³⁾	x ³⁾	x ³⁾
BSZ-H	x	x	x	x ³⁾	x ³⁾	x ³⁾	x ³⁾	x ³⁾

1) Auf Anfrage

2) LC-Display DIH50

3) Nur ATEX, kein IECEx, kein NEPSI

Position des Fühlereinganges

Der Standard Fühlereingang befindet sich an Position C.

Eine andere Position des Fühlereinganges ist optional möglich.

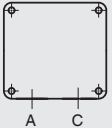
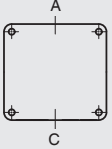
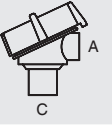
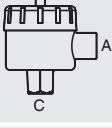
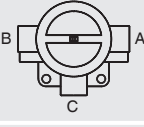
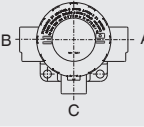
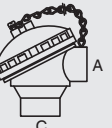
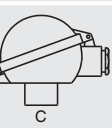
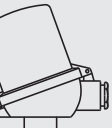
Darstellung	Anschlussgehäuse
	Feldgehäuse mit Eingängen auf einer Seite
	Feldgehäuse mit Eingängen auf gegenüberliegenden Seiten
	Anschlussgehäuse 1/4000
	Anschlussgehäuse 7/8000 Anschlussgehäuse 7/8000 mit DIH50
	Anschlussgehäuse 5/6000
	Anschlussgehäuse 5/6000 mit DIH50-B Feldtransmitter TIF50/TIF52
	Anschlusskopf KN4-A
	Anschlusskopf BSZ
	Anschlusskopf BSZ-H

Kabeleingang

Kabeleingang	Farbe	Schutzart (max.) IEC/EN 60529	Gewindegröße Kabeleingang	Min./Max. Umgebungstemperatur
 Standard-Kabeleingang ¹⁾	Blank	IP65	■ M20 x 1,5 ■ ½ NPT	-40 ... +80 °C
 Kabelverschraubung Kunststoff (Kabel-Ø 6 ... 10 mm) ¹⁾	Schwarz oder grau	IP66 ²⁾	■ M20 x 1,5 ■ ½ NPT	-40 ... +80 °C
 Kabelverschraubung Kunststoff (Kabel-Ø 6 ... 10 mm), Ex e ¹⁾	Hellblau oder schwarz	IP66 ²⁾	■ M20 x 1,5 ■ ½ NPT	-20 ... +80 °C Option: -40 ... +70 °C
 Kabelverschraubung Messing, vernickelt (Kabel-Ø 6 ... 12 mm)	Blank	IP66 ²⁾	■ M20 x 1,5 ■ ½ NPT	-60 ³⁾ / -40 ... +80 °C
 Kabelverschraubung Messing, vernickelt (Kabel-Ø 6 ... 12 mm), Ex e	Blank	IP66 ²⁾	■ M20 x 1,5 ■ ½ NPT	-60 ³⁾ / -40 ... +80 °C
 Kabelverschraubung CrNi-Stahl (Kabel-Ø 7 ... 12 mm)	Blank	IP66 ²⁾	■ M20 x 1,5 ■ ½ NPT	-60 ³⁾ / -40 ... +80 °C
 Kabelverschraubung CrNi-Stahl (Kabel-Ø 7 ... 12 mm), Ex e	Blank	IP66 ²⁾	■ M20 x 1,5 ■ ½ NPT	-60 ³⁾ / -40 ... +80 °C
 Freies Gewinde	-	IP00	■ M20 x 1,5 ■ ½ NPT	-
 2 x freies Gewinde ⁴⁾	-	IP00	■ 2 x M20 x 1,5 ■ 2 x ½ NPT	-
 Anschlussdose M12 x 1 (4-polig) ⁵⁾	-	IP65	M20 x 1,5	-40 ... +80 °C
 Verschlussstopfen für Versand	Transparent	-	■ M20 x 1,5 ■ ½ NPT	-40 ... +80 °C

Abbildungen stellen Anschlusskopf-Beispiele dar.

1) Nicht verfügbar für Anschlusskopf BVS

2) Nur für Anschlusskopf BSZ-H

3) Nicht verfügbar für Gewindegröße Kabeleingang ½ NPT

4) Sonderausführung auf Anfrage (nur mit ausgewählten Zulassungen verfügbar), andere Temperaturen auf Anfrage

5) Schutzarten, die zeitweiliges oder dauerndes Untertauchen beschreiben, auf Anfrage

Kabeleingang	Explosionsschutz							
	Ohne	Ex i (Gas) Zone 0, 1, 2	Ex i (Staub) Zone 20, 21, 22	Ex eb (Gas) Zone 1	Ex tb (Staub) Zone 21	Ex ec (Gas) Zone 2, 21, 22	Ex nA (Gas) Zone 2	Ex tc (Staub) Zone 22
Standard-Kabeleingang ¹⁾	x	x	-	-	-	-	-	-
Kabelverschraubung Kunststoff ¹⁾	x	x	-	-	-	-	-	-
Kabelverschraubung Kunststoff (hellblau), Ex e ¹⁾	x	x	x	-	-	-	-	-
Kabelverschraubung Kunststoff (schwarz), Ex e ¹⁾	x	x	x	x	x	x	x	x
Kabelverschraubung Messing, vernickelt	x	x	x	-	-	-	-	-
Kabelverschraubung Messing, vernickelt, Ex e	x	x	x	x	x	x	x	x
Kabelverschraubung CrNi-Stahl	x	x	x	-	-	-	-	-
Kabelverschraubung CrNi-Stahl, Ex e	x	x	x	x	x	x	x	x
Freies Gewinde	x	x	x ⁵⁾	x ⁵⁾	x ⁵⁾	x ⁵⁾	x ⁵⁾	x ⁵⁾
2 x freies Gewinde ²⁾	x	x	x ⁵⁾	x ⁵⁾	x ⁵⁾	x ⁵⁾	x ⁵⁾	x ⁵⁾
Anschlussdose M12 x 1 (4-polig) ³⁾	x	x ⁴⁾	x ⁴⁾	-	-	-	-	-
Verschlussstopfen für Versand	Entfällt, Transportschutz							

1) Nicht verfügbar für Anschlusskopf BVS

2) Nur für Anschlusskopf BSZ-H

3) Nicht verfügbar für Gewindegröße Kabeleingang ½ NPT

4) Mit geeignetem aufgestecktem Gegenstecker

5) Geeignete Kabelverschraubung zum Betrieb notwendig

Transmitter eingebaut in das Anschlussgehäuse (Option)

In ein optionales Anschlussgehäuse kann ein Transmitter eingebaut werden.

HART
COMMUNICATION PROTOCOL



Ausgangssignal 4 ... 20 mA und HART®-Protokoll		
Transmitter (auswählbare Ausführungen)	Typ T16	Typ T32
Datenblatt	TE 16.01	TE 32.04
Ausgang		
■ 4 ... 20 mA	x	x
■ HART®-Protokoll	-	x
Explosionsschutz	Optional	Optional

Detaillierte Angaben zum Explosionsschutz des Transmitters siehe entsprechendes Transmitter-Datenblatt.

Zubehör Anschlussgehäuse

Rohrmontageset, CrNi-Stahl (für Feldgehäuse)

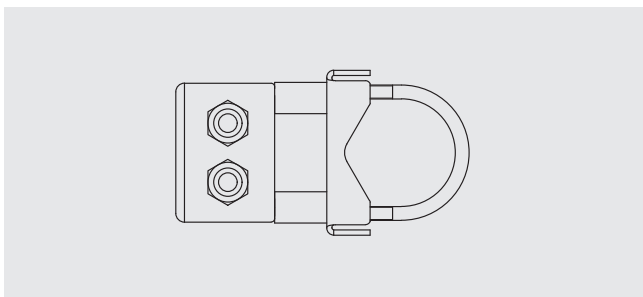

Rohrmontageset, CrNi-Stahl (für 5/6000, DIH50/DIH52, TIF50/TIF52)

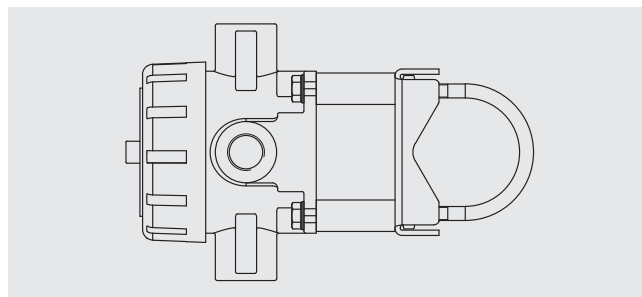

Haltewinkel (zur Wandmontage) 92 x 60 x 50 mm, CrNi-Stahl
(für Anschlusskopf Typen BSZ und BSZ-H)

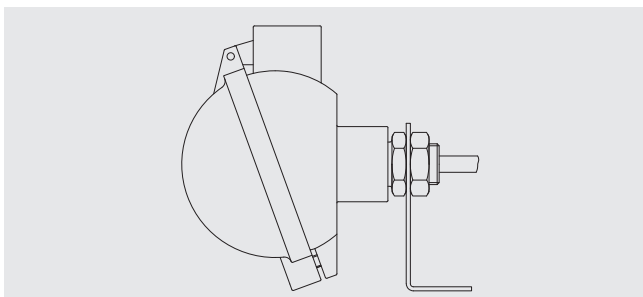

Stecker (Option)

Kabel-Thermoelemente können direkt mit Stecker geliefert werden.

Folgende Optionen stehen zur Auswahl:

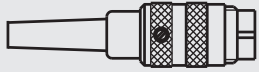
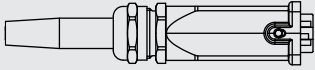
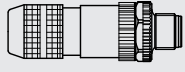
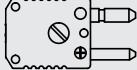
Darstellung	Typ
	Lemos-Stecker (male)
	Binder-/Amphenol-Schraub-Steck-Verbinder (male)
	Harting-Stecker (male)
	Binder Schraub-Steck-Verbinder, M12 x 1 (male)
	Thermostecker (male)

Die Abbildungen sind nicht maßstabsgetreu.

Schutzart nach IEC/EN 60529

Schutzgrade gegen feste Fremdkörper (bezeichnet durch die 1. Kennziffer)

Erste Kennziffer	Schutzgrad / Kurzbeschreibung	Prüfparameter
5	Staubgeschützt	nach IEC/EN 60529
6	Staubdicht	nach IEC/EN 60529

Schutzgrade gegen Wasser (bezeichnet durch die 2. Kennziffer)

Zweite Kennziffer	Schutzgrad / Kurzbeschreibung	Prüfparameter
4	Geschützt gegen Spritzwasser	nach IEC/EN 60529
5	Geschützt gegen Strahlwasser	nach IEC/EN 60529
6	Geschützt gegen starkes Strahlwasser	nach IEC/EN 60529
7	Geschützt gegen die Wirkungen beim zeitweiligen Untertauchen in Wasser	nach IEC/EN 60529
8	Geschützt gegen die Wirkungen beim dauernden Untertauchen in Wasser	nach Vereinbarung

Typ TC40 ist in folgenden IP-Schutzgraden erhältlich:

- IP40
- IP50
- IP54 (Standard)
- IP65
- IP67

Die angegebenen Schutzgrade gelten unter folgenden Voraussetzungen:

- Verwendung einer geeigneten Kabelverschraubung
- Zur Verschraubung passende Kabelquerschnitte verwenden bzw. zum vorhandenen Kabel die geeignete Kabelverschraubung auswählen
- Anzugsdrehmomente für alle Verschraubungen beachten

Einteilung der IP-Schutzartzonen des Fühlers

- Ausführung mit Anschlusskabel

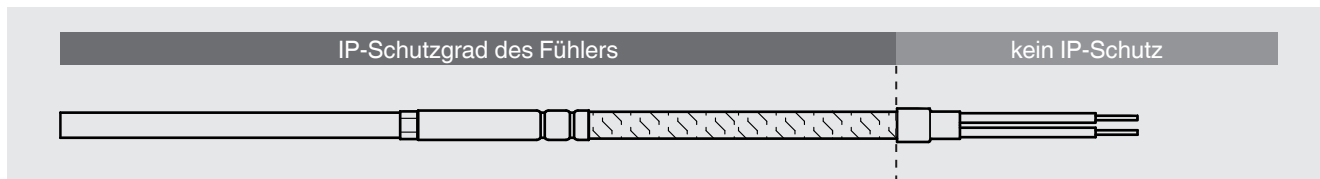

- Ausführung mit Anschlussgehäuse, am Kabelende montiert

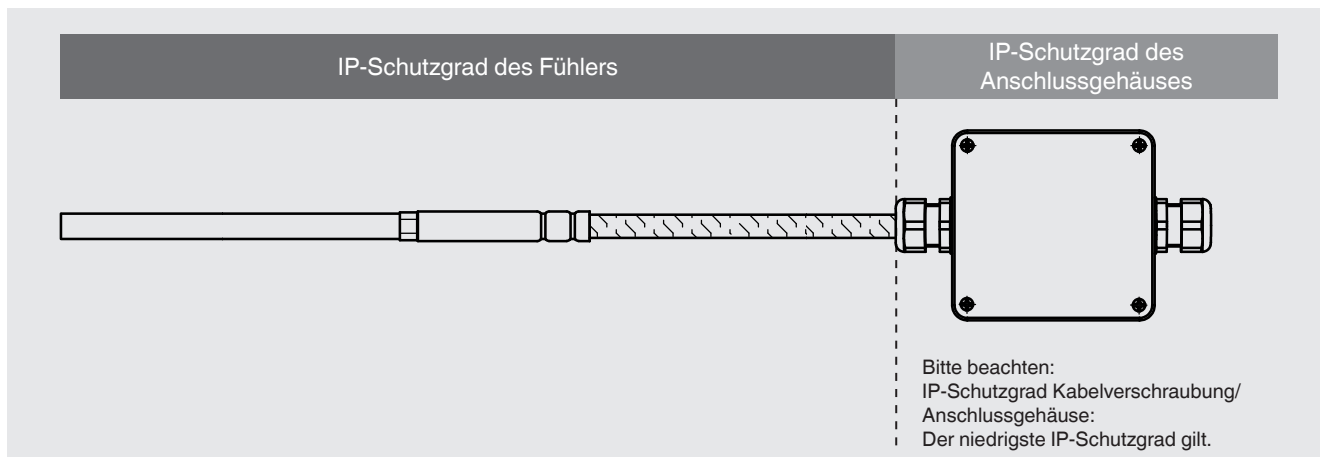

■ Ausführung mit Stecker, am Kabelende montiert

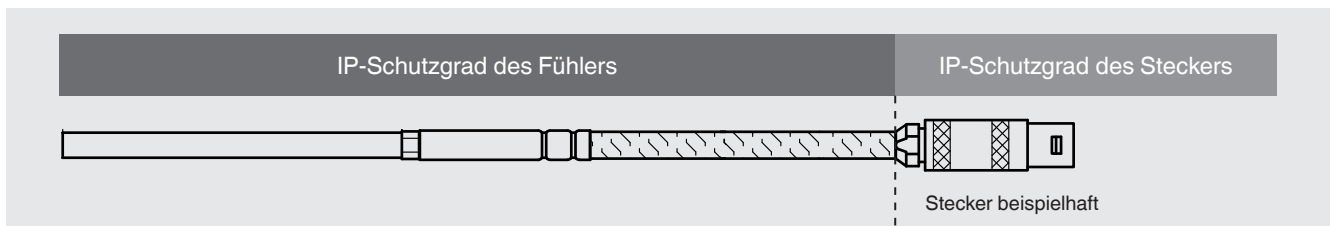

■ Ausführung mit Stecker, an der MI-Leitung montiert

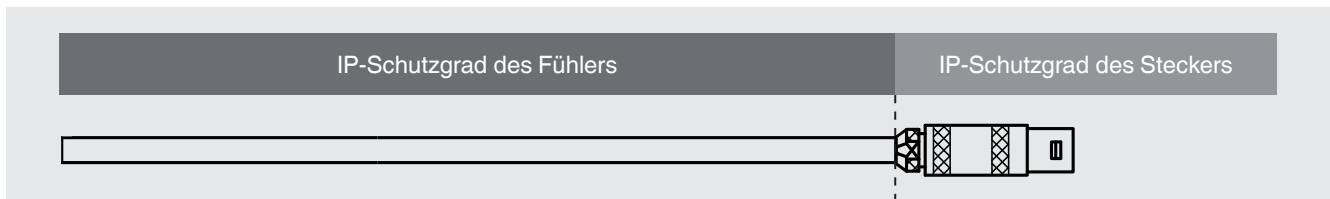

IP-Schutzarten des Anschlussgehäuses

Anschlussgehäuse	Ausführung	IP-Schutzart
Feldgehäuse	Kunststoff (ABS) / Aluminium	IP65
Anschlusskopf	KN4-A	IP65
	KN4-P	
	BSZ	
	BSZ-H	
	1/4000	IP66
	5/6000	
	5/6000 mit DIH50	
7/8000		
7/8000 mit DIH50		
Feldtransmitter	TIF50/TIF52	IP66

IP-Schutzarten des Steckers

Stecker	Ausführung	IP-Schutzart
Binder	Serie 680	IP40
	Serie 692	
	Serie 423	
Amphenol	C16-3	IP40
Lemosa	Größe 0 S	IP50
	Größe 1 S	
	Größe 2 S	
	Größe 1 E	IP65
Harting	7D	IP65
	8D	
	8U	
M12 x 1	4-Pol	IP65
Thermostecker	2-Pol, Standard/Miniatur	IP00
	3-Pol, Standard/Miniatur	

Elektrischer Anschluss

Ohne Stecker

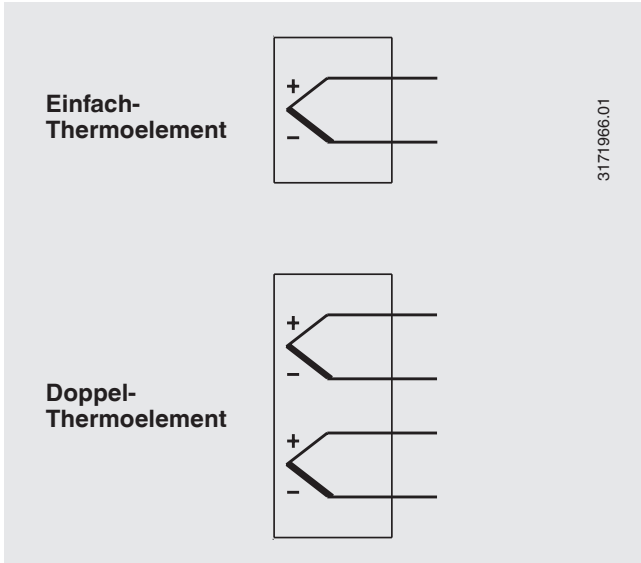

Lemosa-Stecker

max. zulässiger Temperaturbereich: -55 ... +250 °C

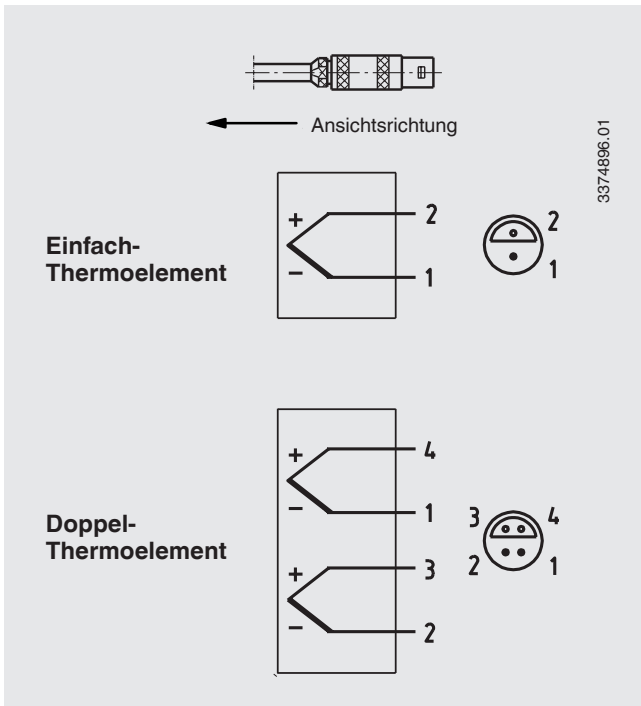

Schraub-Steck-Verbinder (Amphenol, Binder) Serie 680, Serie 423 (geschirmt)

max. zulässiger Temperaturbereich: -40 ... +85 °C

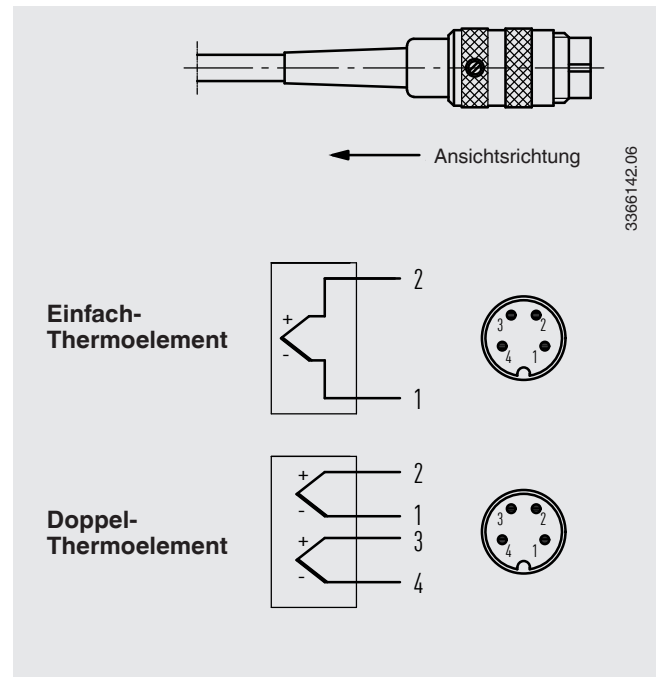

Thermostecker (male)

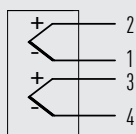
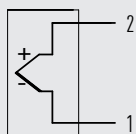
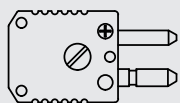

14372358.01

Plus-Pol und Minus-Pol sind gekennzeichnet.
Bei Doppel-Thermoelementen werden zwei Thermostecker verwendet.

Binder Schraub-Steck-Verbinder (male), M12 x 1 (Serie 713)

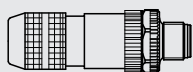

← Ansichtsrichtung

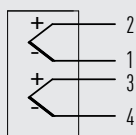
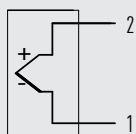

14372219.01

Harting-Stecker

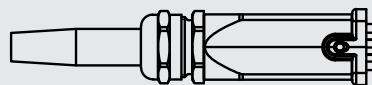

← Ansichtsrichtung

ACHTUNG: Anschlussbelegung für Ausführung „WIKA-Standard“!

Kontakteinsatz Stifte

Kontakteinsatz Buchse

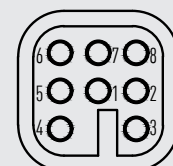
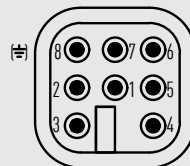

14372213.01

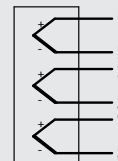
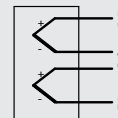
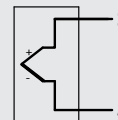

Standard-Klemmsockel

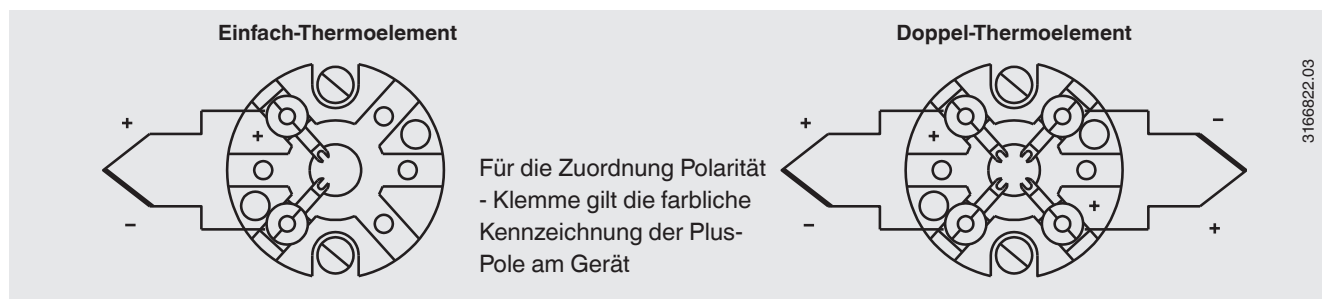

Die elektrischen Anschlüsse eingebauter Temperaturtransmitter den entsprechenden Datenblättern bzw. Betriebsanleitungen entnehmen.

Reihenklemmen

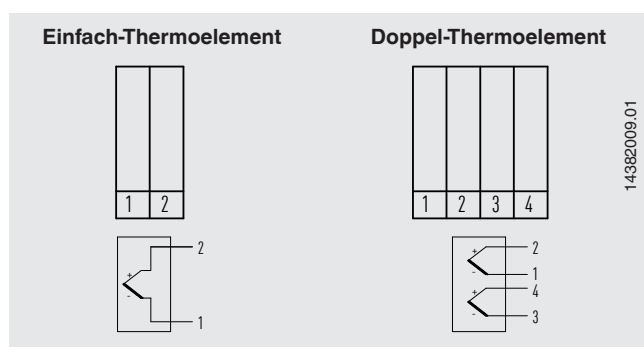

Einsatzbedingungen

Mechanische Anforderungen

Ausführung

Standard max. 50 g Spitze-Spitze, 10 ... 500 Hz

Die Angaben zur Vibrationsbeständigkeit beziehen sich auf die Fühlerspitze.

Lagertemperatur

-40 ... +80 °C

Andere Lagertemperaturen auf Anfrage

Versandinformation

Thermoelement Typ TC40 in Ausführung „gerade“ werden bei Längen > 1.100 mm aufgewickelt und in Ringen geliefert.

Zertifikate/Zeugnisse (Option)

Zeugnisart	Messgenauigkeit	Materialzertifikat
2.2-Werkszeugnis	x	x
3.1-Abnahmeprüfzeugnis	x	x
DKD/DAkkS-Kalibrierzertifikat	x	-

Die verschiedenen Zeugnisse sind miteinander kombinierbar.

Die Mindestlänge (metallischer Teil des Fühlers bzw. die Länge des Fühlers unterhalb des Prozessanschlusses) zur Durchführung einer Messgenauigkeitsprüfung 3.1 oder DKD/DAkkS beträgt 100 mm.